

SENCOR®

SES 9300BK
SES 9301WH



TELJESEN AUTOMATIKUS
KÁVÉFŐZŐ ESZPRESSZÓ /
CAPPUCCINO KÉSZÍTÉSÉHEZ

Az eredeti útmutató fordítása



SENCOR®

**SES 9300BK
SES 9301WH**



A

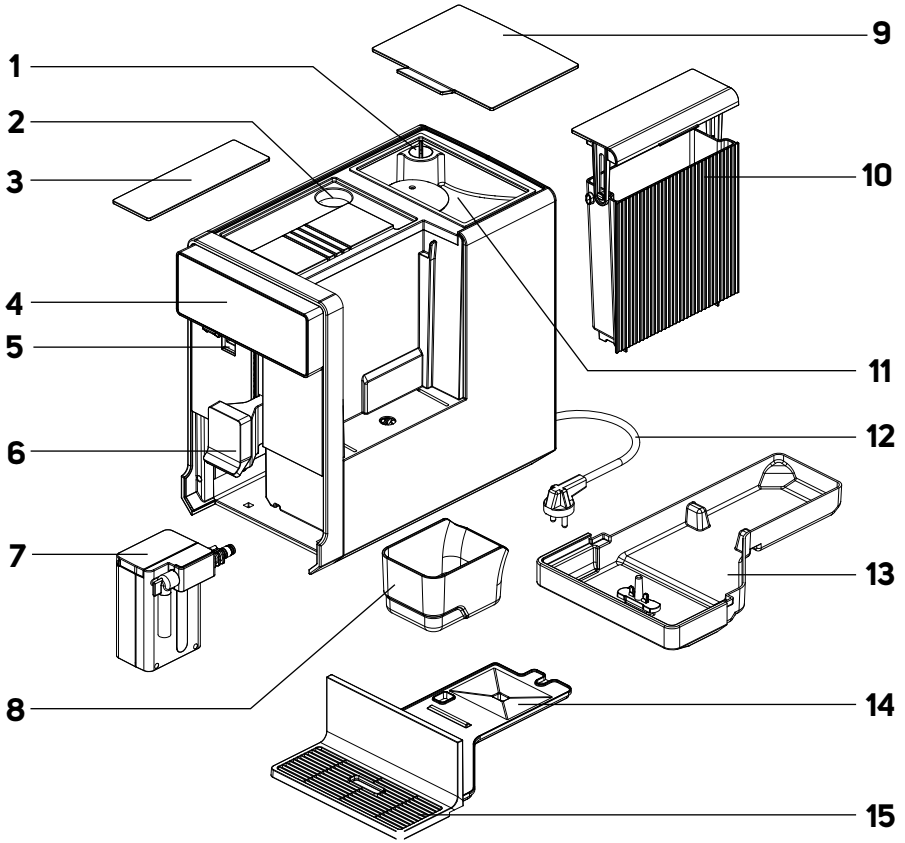

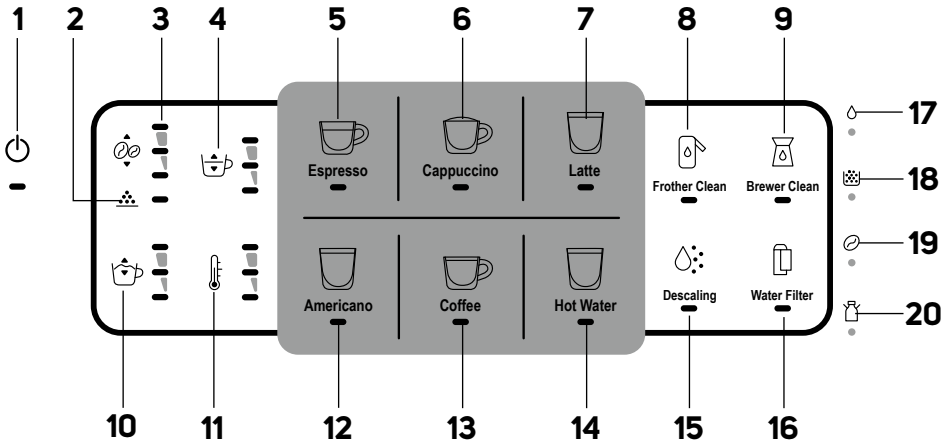
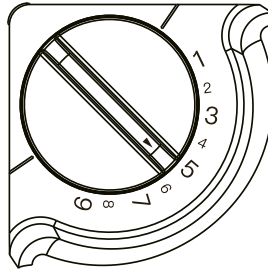
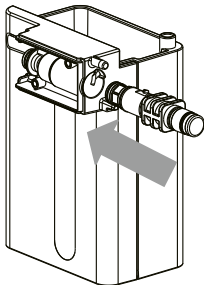
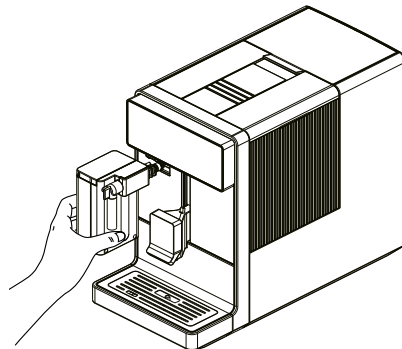
B**C****D1****D2**

E1

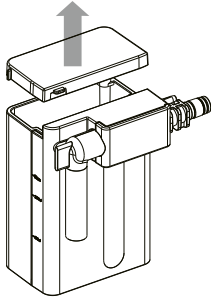

E2

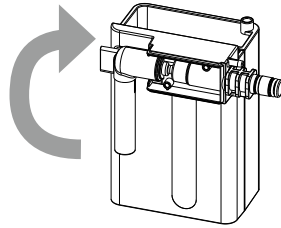

E3

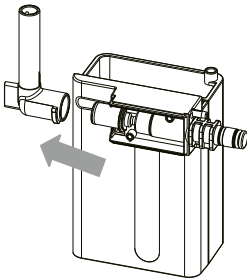

E4

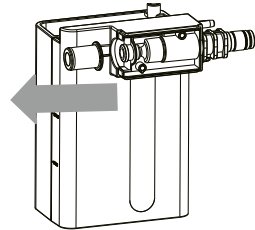

E5

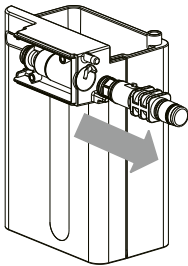

E6

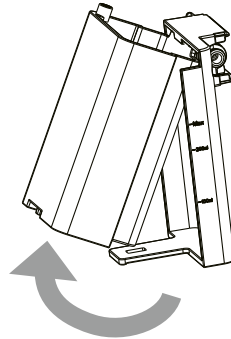

E7

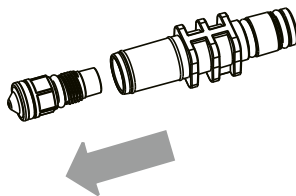

HU Teljesen automatikus kávéfőző eszpresszó / cappuccino készítéséhez

Fontos biztonsági utasítások

FIGYELMESEN OLVASSA EL, ÉS ŐRIZZE MEG KÉSŐBBI FELHASZNÁLÁS CÉLJÁBÓL.

- A készüléket gyermekek nem használhatják. A készüléket és a tápkábelt gyermekektől távol kell tartani.
- Ezt a készüléket csak olyan csökkent fizikai, érzékszervi vagy mentális képességű személyek használhatják, akik felügyelet alatt vannak vagy ismertették nekik a készülék biztonságos használati módját és tisztában vannak az esetleges veszélyekkel.
- Gyermekeknek tilos a készülékkel játszani.
- A felhasználó által végzett tisztítást és karbantartást nem végezhetik gyermekek.
- Ha a tápkábel sérült, a cserét bízza szervizközponttra, hogy elkerülje a veszélyes helyzetek kialakulását. Sérült hálózati kábellel a készüléket tilos használni.
- A készülék élelmiszerekkel érintkező részeit mindig tisztítsa meg tiszta meleg vízzel, kevés semleges tisztítószerrel, majd öblítse le tiszta vízzel és törölje szárazra.



VIGYÁZAT:

A helytelen használat balesetet okozhat.

A készüléket mindig húzza ki a hálózathoz, ha felügyelet nélkül hagyja, és szerelés, szétszerelés vagy tisztítás előtt.

Ez a berendezés háztartási használatra való.

Nem alkalmas olyan helyeken történő használatra, mint:

- konyhasarok üzletekben, irodákban és más munkahelyeken;
- mezőgazdaságban;
- vendégek számára szállodákban, motelekben és más szálláshelyeken;
- szállást és reggelit biztosító vendéglátóhelyeken.



VIGYÁZAT:

Vigyázzon, ne öntse le a csatlakozót.



VIGYÁZAT:

A készülék külső felülete használat közben felmelegszik, és használat után még egy ideig forró maradhat. Legyen fokozottan óvatos.

A készüléket használat közben nem szabad szekrényben tartani.



VIGYÁZAT:

A töltőnyílást tilos használat közben kinyitni. A csatlakozót, a tápkábelt és a készüléket ne merítse vízbe vagy más folyadékba.

Elektromos biztonság

- Mielőtt a hálózathoz csatlakoztatja, ellenőrizze, hogy a készülék címkéjén feltüntetett névleges feszültség egyezik-e az aljzat elektromos feszültségével.
- A készüléket csak jól földelt aljzatba csatlakoztassa. Biztonsági okokból nem javasoljuk elosztó vagy hosszabbító kábel használatát.
- A készüléket ne helyezze ablakpárkányra, a mosogató cseptálcájára vagy instabil felületre. Mindig stabil, sima és száraz felületre helyezze.
- A készüléket ne tegye elektromos vagy gáz főzőlapra vagy nyílt láng közelébe.
- A készüléket tilos kád, zuhanyzó vagy medence közvetlen közelében használni.
- A készüléket csak a rendeltetésének megfelelő célra használja.

- A készüléket az ebben a használati útmutatóban ismertetett utasításoknak megfelelően használja. Ellenkező esetben sérülés történhet, a készülék meghibásodhat vagy veszélyes helyzet alakulhat ki.
- A készüléket csak a mellékelt eredeti tartozékokkal használja.
- Működés közben legalább 15 cm szabad teret kell hagyni a készülék körül és fölötte a levegő megfelelő áramlása érdekében.
- A készülék tetejére ne tegyen semmilyen tárgyat.
- A víztartályt tiszta, hideg vízzel tölts fel. Ne öntsön bele melegített vizet vagy más folyadékot, és ne tegyen bele semmilyen tárgyat.
 - a csepptálca a ráccsal megfelelően van elhelyezve;
 - a tartályban van megfelelő mennyiségű víz, és megfelelően be van téve a helyére;
 - a szemeskávétartály fel van töltve friss kávészemekkel.

Biztonság használat közben

- A víz szintje nem haladhatja meg a maximális vonalat.
- A készülék használata közben legyen nagyon óvatos, nehogy megégesse magát a forró vízzel vagy gőzzel.
- A forró víz funkciót csak a teljes víztartály legfeljebb egyszeri kiűritéséig lehet folyamatosan használni.
- A készülék használata közben rendszeresen ellenőrizze a tartály vízszintjét. Ha a vízszint a minimális jel alá csökken, tölts fel. Mielőtt a vizet a készülékbe tölti, kapcsolja ki és húzza ki a hálózatról.
- A beépített kávédarálóval csak szemes kávéét őröljön. Más anyagok őrlésére ne használja.
- Ügyeljen rá, hogy kávéőrlés közben hajszálok vagy más tárgyak ne kerüljenek bele a kávédarálóba. A szemeskávétartály fedelét csak akkor vegye le, ha a darálóba kávé kíván betölteni, vagy be kívánja állítani az őrítés finomságát.
- A készülék beépített hőbiztosítókkal van ellátva, amely a károsodás megelőzése érdekében kikapcsolja a készüléket, ha a szivattyú üresjáratban van. Amennyiben ilyen helyzet következik be, húzza ki a hálózati kábelt, és hagyja a készüléket legalább 30 percig hűlni. Ezt követően ismét használhatja.
- Ne mozgassa a készüléket, ha a csepptálca rácsán kávéval teli csésze van.
- Ügyeljen rá, hogy a tápkábel ne érintkezzen forró felülettel.
- A készüléket a csatlakozónál fogva húzza ki az aljzatról, soha ne a kábelt húzza. Ellenkező esetben a hálózati kábel vagy az aljzat sérülhet.
- A készüléket, a tápkábelt és a villásdugót soha ne merítse vízbe vagy más folyadékba.
- Akadályozza meg, hogy a tápkábel és a csatlakozódugók vízzel vagy más folyadékkal érintkezzenek.
- Az áramütés veszélyének elkerülése érdekében ne javítsa és semmilyen módon ne módosítsa maga a készüléket. Mindennemű javítást bizonnyal szakszervizre. A készülékbe történő beavatkozással elveszitheti a hibás teljesítéshez vagy a minőségi garanciához fűződő törvényes jogát.

HU Teljesen automatikus kávéfőző eszpresszó / cappuccino készítéséhez

Használati útmutató

- Köszönjük, hogy megvásárolta a SENCOR márka termékét, és bízunk benne, hogy elégedett lesz vele.
- A termék használatba vétele előtt olvassa el a használati útmutatót, akkor is, ha a hasonló termékek használatát már ismeri. A készüléket csak úgy használja, ahogy ebben a használati útmutatóban le van írva. Őrizzze meg az útmutatót a későbbiekre.
- Javasoljuk, hogy legalább a hibás teljesítésre vagy a minőségi garanciára vonatkozó törvényes jog fennállásának időtartamára őrizze meg az eredeti szállítási kartont, a csomagolóanyagot, a pénztári bizonylatot és az eladó felelősségvállalásának mértékéről szóló igazolatot vagy a jótállási jegyet. Javasoljuk, hogy szállítás esetén a készüléket az eredeti dobozába csomagolja vissza.

- Vegye ki a víztartályt, öblítse ki tiszta vízzel, egy kevés semleges mosogatószerrel. Ezután alaposan öblítse ki tiszta vízzel, szárítsa meg és tegye vissza a helyére.
- A külső cseptálcát rögzítse a készülékhez.
- A készülék külső felületét törölje le egy enyhén benedvesített ronggyal, majd törölje szárazra.
- A levehető tápkábel teljesen tekerje ki, és csatlakoztassa a készülék hátoldalán lévő megfelelő aljzathoz.





A vízsűrű felszerelése és aktiválása (opcionális)

A vízsűrű aktív szénen tartalmaz, amely segít eltávolítani a lerakódásokat a vízből, segít csökkenteni a víz keménységét, és csökkenti az ásványi anyagok lerakódását és vízkő képződését a kávéfőző, a vízmelegítő és a főzőfej belső csöveiben. Ezért javasoljuk, hogy használjon kávéfőzőkhöz való vízsűrűt, különösen akkor, ha közepes vagy nagyon kemény vízzel rendelkezik.

Használjon Espresso típusú kávéfőzőkhöz való vízsűrűt, amelyek általánosan elérhetők a kereskedelmi hálózatban (a BRITA AquaAroma Crema szűrőkhöz való illesztő rendszerrel).

Fontos: A kávéfőző vízsűrű nélkül is használható.

A vízsűrű felszerelését és aktiválását manuálisan kell elvégezni, mivel a kávéfőző nincs felszerelve olyan érzékelővel, amely felismeri a felszerelt szűrőt. A vízsűrű beszereléséhez és aktiválásához a következőképpen járjon el:

1. Vegye ki a vízsűrűt a csomagolásából.
2. Tegye a vízsűrűt legalább 30 percre hideg, tiszta vízbe a nyílásával felfelé. Szükség esetén enyhén rázza nyomja ki a benne maradt levegőt. Ezután vegye ki, és óvatosan ütögesse meg. Mossa meg a szűrő gyártójának utasításait.
3. Kapcsolja be a kávéfőzőt.
4. Nyomja meg és tartsa kb. 3 másodpercig lenyomva a  gombot, ekkor a  gomb kontroll-lámpája sárgán villogni kezd.
5. Röviden nyomja meg a  gombot, és a  kontroll-lámpa kigyullad.
6. Vegye ki a víztartályt a kávéfőzőből.
7. A tartály alsó részén található egy tartó, ebbe helyezze bele a szűrőt. Kísse nyomja meg, hogy a vízsűrű jól illeszkedjen a tartóba, és ráüljön a tartály aljára.
8. Töltse fel a tartályt vízzel, és helyezze vissza a kávéfőzőbe. A szűrő automatikusan aktiválódik. A szűrő rövid időre megtelik vízzel, majd a kávéfőző az eredeti állapotába kapcsol.

Azonnal cserélje ki a vízsűrűt, amikor a  gomb kontroll-lámpája pirosan villog. Ez általában a vízsűrű használati idejének lejártára után következik be.

Ha a vízsűrű telepítését és aktiválását követő három hónapon belül a  gomb kontroll-lámpája nem kezd pirosan villogni, akkor is javasoljuk a cseréjét.

A vízsűrű cseréje során kövesse a „Tisztítás és karbantartás” fejezet „A vízsűrű cseréje” című részét.



Megjegyzés:

Ha egyszer aktiválja a vízsűrűt a kávéfőzőben, akkor már nem lehet kikapcsolni az aktiválást. A kávéfőző mérni fogja a vízáramlást, és figyelmeztet, ha a szűrő cseréje szükségessé válik, még akkor is, ha nincs szűrő a tartályban. Ez azonban nem befolyásolja a kávéfőző működését. A kávéfőző akkor is normálisan működik, ha a kontroll-lámpa villog.

A víztartály megtöltése

1. Tartsa a víztartályt a fedelénél fogva. Ez egyben hordfogantyúként is funkcionál. Emelje meg, és vegye ki a készülék oldalából.

A KÉSZÜLÉK LEÍRÁSA

- | | |
|---|--------------------------------------|
| A1 Az őrlési finomság szabályozója | A8 Kávézacc-tartály |
| A2 Öröltkávétartály | A9 A szemeskávétartály fedele |
| A3 Az öröltkávétartály fedele | A10 1,4 l-es víztartály |
| A4 Kezelőpanel | A11 Szemeskávétartály |
| A5 A tejtartó edény behelyezésére szolgáló nyílás fedéllel | A12 Tápkábel |
| A6 Fej a kávékifolyóval (állítható magasságú) | A13 Cseptálcá |
| A7 Tejtartó edény | A14 A cseptálcá fedele |
| Ábra nélkül: mérőedény az örölt kávéhoz | A15 Rács |

AZ ÉRINTŐKÉPERNYŐS KEZELŐPANEL LEÍRÁSA

- | | |
|---|--|
| B1  gomb: a kávéfőző be-/kikapcsolása | B12  gomb: americano kávé készítésének elindítása |
| B2  ikon: örölt kávéból való készítés ikonja | B13  gomb: kávékészítés elindítása |
| B3  gomb: az örölt kávé mennyiségének beállítása | B14  gomb: forró víz kiadásának elindítása |
| B4  gomb: az ital mennyiségének beállítása | B15  gomb: a vízkömentesítési folyamat elindítása |
| B5  gomb: espressókávé készítésének elindítása | B16  gomb: vízsűrű csere |
| B6  gomb: cappuccino készítésének elindítása | B17  gomb: kontroll-lámpa: figyelmeztet az üres víztartályra |
| B7  gomb: Latte macchiato készítésének elindítása | B18  gomb: kontroll-lámpa: figyelmeztet a megtelt kávézacc-tartályra |
| B8  gomb: a habosító rendszer átöblítése | B19  gomb: kontroll-lámpa: figyelmeztet az üres szemeskávétartályra |
| B9  gomb: a gőzölő rendszer tisztítása | B20  gomb: kontroll-lámpa: figyelmeztet a helytelenül behelyezett tejtartó edényre |
| B10  gomb: a tejhab mennyiségének beállítása | |
| B11  gomb: az előre beállított hőmérséklet módosítása | |

HASZNÁLATBA VÉTEL ELŐTT

- Az első használat előtt a készüléket és tartozékait vegye ki a csomagolásból, és távolítsa el minden csomagolóanyagot és reklámcímkét. Ellenőrizze, hogy nem sérült-e a készülék és a tartozékaik.
- A készüléket tiszta, száraz és síma felületre állítsa.

2. A tartályt töltsse meg tiszta vízzel egészen a maximum jelzésig, majd tegye vissza a készülékbe. Győződjön meg róla, hogy a tartály megfelelően van behelyezve.



Megjegyzés:

A tartályba töltött víz lehetőleg szobahőmérsékletű (kb. 25 °C) legyen. A túl hideg víz negatívan befolyásolhatja a kávéital keletkezését.



Figyelmeztetés:

A tartály maximum kapacitása 1,4 l víz. Ne töltsse túl. A tartályba soha ne töltsön meleg vizet, szénsavas vizet vagy más folyadékokat, pl. tejet. Ez a berendezés meghibásodásához vezethet. Soha ne töltsse úgy a tartályt vízzel, ha a készülékbe van helyezve. Véletlenül leöntheti a készüléket vagy töltheti a tartályt.



Megjegyzés:

A víztartályba vízsűrítő helyezhető. Ez nem a csomag része. Kövesse a vízsűrítő gyártójának utasításait, különösen a használatát és a csere tekintetében. A felszereléshez és aktiváláshoz kövesse ezen kézikönyv „A vízsűrítő felszerelése és aktiválása (opcionális)” és „A vízsűrítő cseréje” című részeitben található utasításokat.

3. A tartályban ne tárolja egy napnál hosszabb ideig a vizet. A jó minőségű kávé főzéséhez tiszta és friss vizet kell használni. Ellenkező esetben negatívan befolyásolhatja az így kapott ital ízét.

A szemeskávé-tartály megtöltése

1. Vegye le a szemeskávé-tartály fedelét.
2. A tartályba töltsön pörkölt szemes kávé, majd tegye vissza a fedelet. A tartály fedelét ne hagyja nyitva, különben a pörkölt kávé gyorsabban elveszíti az aromáját.



Figyelmeztetés:

A tartályba legfeljebb 200 g szemes kávé lehet betölteni. Ne töltsse túl. A tartályba soha ne töltsön őrölt vagy instant kávé, karamelizált vagy más módon kezelt kávészemeket, kakaóbabot, vagy más tárgyat, amelyek a készülék meghibásodásához vezethetnek.

Az őrlés finomságának beállítása

Az őrlési finomság szabályozója segítségével beállíthatja az őrölt kávé megfelelő finomságát. Az őrlési finomságot csak akkor lehet beállítani, ha a daráló működésben van. Az újonnan beállított őrlési finomság a módosítás utáni második vagy harmadik főzésnél jelenik meg.

1. A szemeskávé-tartály belsejében található szabályozóval 9 fokozatban állítható be az őrlési finomsága (C ábrá).
2. A szabályozót a 9 szám felé forgatva durvább őrlést, az 1 felé forgatva pedig a finomabb őrlést állít be. A 9-es szám a legdurvább, az 1-es pedig a legfinomabb őrlési fokozatot jelöli.
3. A őrlési finomságát akkor állítsa be, ha a készülék éppen működésben van. Ellenkező esetben a daráló meghibásodhat.
4. Amennyiben a kávé nagyon lassan folyik ki, túlságosan finomra őrölte a kávé, és durvábbra kell állítani az őrlést. Amennyiben a kávé túl gyorsan folyik ki, akkor túlságosan durvára őrölte a kávé, és finomabbra kell állítani az őrlést.



Megjegyzés:

A sötétebb pörkölt kávéba durvább, míg a világosabb finomabb őrlést igényel.

Tejtartó edény

A tejtartó edényt akkor használja, ha latté macchiátót vagy cappuccinót készít. A kávéfőző tejtartó edény nélkül is használható. Ebben az esetben a tejtartó kontroll-lámpa pirosan villog, és a tejjel készülő kávé italok nem lesznek elérhetőek. Ez normális jelenség, és nincs hatással a kávéfőző megfelelő működésére.

A tejtartó edényt használat előtt össze kell állítani, és be kell tenni a kávéfőzőbe. A következőképpen járjon el:

1. Vegye ki a tejtartó edényt a csomagolásból, és csúsztassa el a fedelet, hogy kivehesse az ott található gőzfűvókát. Öblítse le a tejtartó edényt tiszta vízzel, és törölje szárazra.
2. Csomagolja ki a gőzfűvókát, és helyezze be a tartály nyílásába úgy, hogy a gőzfűvókában lévő kiugrás illeszkedjen a tartályon lévő vajtába, és ezzel egyidőben forgassa el a fűvókát az óramutató járásával megegyező irányba, amíg ellenállást nem érez (lásd a **D1** ábrát).
3. Csúsztassa el a tejtartó edény fedelét, és töltsse meg friss, hideg tejjel. Ezután fordítsa vissza a fedelet.
4. Nyissa ki a tejtartó edény behelyezésére szolgáló nyílás fedelét (lásd az **A** ábrát, 5. szám).
5. A gőzfűvóka végével helyezze be a tejtartó edényt a nyílásba (lásd a **D2** ábrát), és kissé nyomja be.

Töltéskor ne lépje túl a maximum jelzést. A tejtartó edény maximális kapacitása 250 ml.



Megjegyzés:

Ha a tejtartó edény van be téve a kávéfőzőbe, a **Frother Clean** kontroll-lámpa világít. Ez normális jelenség.

A KÁVÉFŐZŐ HASZNÁLATA



- Állítsa a kávéfőzőt síma, száraz és tiszta felületre, kellő távolságban a hálózati csatlakozótól. Biztosítson körülötte a kezeléshez elég helyet, legalább 15 cm-t minden irányban kávéfőző körül.
- Ellenőrizze, hogy a víztartályban van-e friss víz, a kávétartályban van-e elegendő kávé, és a készülék helyesen van-e összeszerelve.
- A tápkábel csatlakozóját dugja be a kávéfőzőn lévő nyílásba, a hálózati csatlakozóját pedig a hálózati aljzatba.
- A kezelőpanel érintőgombokkal van felszerelve. A gombok megnyomásához az ujjbegyét használja, ne az ujjhegyét. Megnyomáskor fontos, hogy az ujj folyamatosan érintkezzen a gombbal. Ne nyomja meg erővel a gombot. A gombot ott nyomja meg, ahol a szimbóluma található.



Megjegyzés:

A vizet és a kávé a „**Víztartály megtöltése**” és a „**Szemeskávé-tartály megtöltése**” c. fejezetekben leírtak alapján töltsse a tartályokba.

A kávéfőző bekapcsolása/kikapcsolása



- A kávéfőző bekapcsolásához nyomja a  gombot. A  gomb kontroll-lámpája villogni kezd.
- A kávéfőző melegíteni kezd, és megkezdődik a főzési folyamat, amelynek során vizet pumpál a belső körforgásba, ellenőrizi a darálót és átöblíti a kávékifolyó nyílást, miközben egy kis víz a csészébe folyik. Eközben rövid időre bekapcsol a szivattyú. Ez normális jelenség.
- Melegítés közben a kezelőpanelen lévő kontroll-lámpák fokozatosan be- és kikapcsolnak az óramutató járásával megegyező irányban.
- Ugyanakkor a belső rész átöblítésére is sor kerül, és kis mennyiségű víz áramlik át a fejen. A víz kifolyik a csépeptálcába. Esetleg tehet egy legalább 100 ml-es csészét a fej alá.
- Amikor minden gomb kontroll-lámpája világít, a kávéfőző használatra kész.
- A használat befejezése után nyomja a  gombot a kávéfőző kikapcsolásához. A kávéfőző kikapcsolásakor a belső rész átöblítésére is sor kerül, ha a kávéfőző kikapcsolása előtt készítették kávéitál.



Megjegyzés:

A kávéfőző automatikus kikapcsolás funkcióval rendelkezik. Az automatikus kikapcsolás a beállított tétlenségi idő letelte után következik be – lásd később a kézikönyv „**A kávéfőző automatikus kikapcsolása**” című részét. Ez normális jelenség.

A vízkeménység beállítása

- A víz keménységét a kávéfőző első bekapcsolásakor vagy a gyári beállítások elvégzése utáni bekapcsolásokon kell beállítani.
- A víz keménysége gyárilag 4-re van beállítva.
- A víz keménységét akár az ivóvízszolgáltatától, akár egy vízkeménység-tesztzel tudhatja meg, amit egy tesztcsik vízbe mártásával tehet meg. A vízkeménységmérő készlet nem része a csomagnak.
- Javasoljuk, hogy a vízkeménységet megfelelően állítsa be aszerint, hogy milyen kemény vizet fog használni a kávéfőzőben. Ez biztosítja a kávéfőző megfelelő működését, a vízkömentesítési időközöket, és meghosszabbítja a kávéfőző élettartamát.
- Nyomja meg hosszan a  gombot a vízkeménység beállítási módba lépéshez, majd nyomja meg többször a  gombot a kívánt vízkeménység 1 és 4 közötti beállításához. A megfelelő számú kontroll-lámpa kigyullad.
- Nyomja meg a  gombot a beállítások mentéséhez.

Vízkeménység-beállítási táblázat

A mutató helyzete	Szint	A víz keménysége
1	1	1–7 dH
2	2	8–15 dH
3	3	16–23 dH
4	4	24–30 dH

Kávékészítés az Espresso, Americano, „Coffee” gombokkal

- A fej alá tegyen be egy csészét, bögrét vagy poharat. Felfelé vagy lefelé mozgatva állítsa be a fej magasságát a csésze, a bögre vagy a pohár magasságának megfelelően.
- Nyomja meg az **Espresso**, **Americano** vagy **Coffee** gombot. A kiválasztott gomb kontroll-lámpája kigyullad.
- A kávéfőző megkezdí a kávé őrlést, a szűrőbe adagolja, tömöríti, majd megfőzi a kávé.

Az americano kávé 1 csésze eszpresszóból és forró vízből áll. Ne vegye ki a csészét a fej alól, amíg a forró víz ki nem folyt.

A kávé készítését a készítendő kávé gombjának megnyomásával lehet megszakítani.

Ha módosítani szeretné a kávé paramétereit (pl. módosítani szeretné a hőmérsékletet, az intenzitást, az adagolt kávé mennyiségét stb.), kövesse a „**Felhasználói beállítások**” fejezet utasításait.

Kávékészítés a Latté macchiato, Cappuccino gombokkal

- A tejtartó edénybe öntsön tejet, majd helyezze az edényt a kávéfőzőbe.



Megjegyzés:

Dús és krémes hab elérése érdekében használjon jól leütött (kb. 5 °C-os), legalább 3%-os zsírtartalmú tejet.

- A fej alá tegyen be egy csészét, bögrét vagy poharat. Felfelé vagy lefelé mozgatva állítsa be a fej magasságát a csésze, a bögre vagy a pohár magasságának megfelelően.
- A tejkiaó fűvókát úgy fordítsa, hogy a csészébe nézzen.
- Nyomja meg a **Cappuccino** vagy a **Latté** gombot. A kiválasztott gomb kontroll-lámpája kigyullad.
- A kávéfőző automatikusan elindítja a latté macchiato vagy a cappuccino készítését.
- A kávéfőzés befejezése után javasoljuk, hogy a  gomb megnyomásával tisztítsa meg a tejhabosító rendszert.

A kávé készítését a készítendő kávé gombjának megnyomásával lehet megszakítani.

Ha módosítani szeretné a kávé paramétereit (pl. a hőmérsékletet, a kávé intenzitását, a tej mennyiségét, a kiadott kávé mennyiségét stb.), kövesse a „**Felhasználói beállítások**” c. fejezet utasításait.



Megjegyzés:

Ha nincs elég tej a tejtartó edényben vagy fel szeretné tölteni, csúsztassa félre a fedelét, és öntsön friss, hideg tejet a tejtartó edénybe anélkül, hogy az edényt eltávolítsa a kávéfőzőből. A tej öntésekor azonban ügyeljen rá, hogy ne öntsön túl a tartályra és ne öntsön ki a tejet.

A fel nem használt tejet rövid ideig tárolhatja a tejtartó edényben, hűtőszekrényben. Javasoljuk azonban, hogy az ilyen tejet minél hamarabb használja fel.

Forró víz kiadása

- A fej alá tegyen be egy csészét, bögrét vagy poharat. Felfelé vagy lefelé mozgatva állítsa be a fej magasságát a csésze, a bögre vagy a pohár magasságának megfelelően.
- Nyomja meg a **Hot Water** gombot. A kiválasztott gomb kontroll-lámpája kigyullad, és a kávéfőző megkezdí a forró víz kiengedését.

A forró víz kiengedését a **Hot Water** gomb megnyomásával szakíthatja meg.

Ha módosítani szeretné a forró víz paramétereit (pl. a hőmérsékletet, a kiadott víz mennyiségét), kövesse a „**Felhasználói beállítások**” c. fejezet utasításait.



Az előbeállított kávé mennyiségek táblázata

Kávé	A víz/kávé mennyisége (ml)			A tej mennyisége (ml)		
	Kicsi	Közepes	Nagy	Kicsi	Közepes	Nagy
Espresso kávé	25	45	60	-	-	-
Coffee kávé	80	120	180	-	-	-
Americano kávé	30 ml kávé +90 ml víz	45 ml kávé +135 ml víz	60 ml kávé +180 ml víz			
Latté macchiato	30	45	60	kb. 90	kb. 155	kb. 220
Cappuccino	30	45	60	kb. 70	kb. 115	kb. 180
Forró víz	120	180	240	-	-	-

Kávé készítése őrölt kávéból

A kávéfőző lehetővé teszi, hogy kávé készítsen előre őrölt kávéból.

Az őrölt kávé ajánlott mennyisége egy csésze elkészítésekor 5-12 g.

- Távolítsa el az őröltkávétartály fedelét (A ábra, 3. szám), és öntse a szükséges mennyiségű kávé a kávéfőző tartályába (A ábra, 2. szám).
- Nyomja meg és tartsa lenyomva a  gombot, amíg ki nem gyullad a  ikon melletti kontroll-lámpa (őrölt kávéból való főzés funkció).
- Nyomja meg bármelyik kávékészítő gombot, és a kávéfőző elindul.

Ha módosítani szeretné a kávé paramétereit (pl. a hőmérsékletet, a kiadott kávé mennyiségét stb.), kövesse a „**Felhasználói beállítások**” c. fejezet utasításait.

Javasoljuk, hogy az őrölt kávéhoz használja a mellékelt mérőedényt (a mérőedény széléhez igazított őrölt kávé mennyisége 6 g). Az ajánlott mennyiség egy csészéhez 5-12 g őrölt kávé.

FELHASZNÁLÓI BEÁLLÍTÁSOK

A teljes kávéfőző felhasználói beállításai

Az alábbi beállítások (az őrölt kávé mennyisége, a kiadott kávé mennyisége, a habosított tej mennyisége és a kávé/forró víz hőmérséklete) az összes ital elkészítését befolyásolják. Ez egy univerzális beállítás az egész kávéfőző számára.

1. Az őrölt kávé mennyiségének beállítása

Állítsa be az őrölt kávé mennyiségét, ha az elkészített kávé túl erős vagy gyenge.

A  gomb az őrölt kávé mennyiségének beállítására szolgál. Nyomja meg többször a gombot a kívánt őröltkávémennyiség beállításához. A megfelelő számú kontroll-lámpa kigyullad: 1 kontroll-lámpa = gyenge kávé; 2 kontroll-lámpa = közepesen erős kávé; 3 kontroll-lámpa = erős kávé.

2. A kifolyó kávé mennyiségének beállítása

A kávéfőzőn beállítható a kifolyó kávé mennyisége.

A gomb a kiadott kávé mennyiségének beállítására szolgál. Nyomja meg többször a gombot a kívánt kiadott kávé mennyiség beállításához. A megfelelő számú kontroll-lámpa kigyullad: 1 kontroll-lámpa = kevés kávé; 2 kontroll-lámpa = közepes mennyiségű kávé; 3 kontroll-lámpa = nagy mennyiségű kávé.

3. A habosított tej mennyiségének beállítása

A kávéfőzőn beállítható a kiadott habosított tej mennyisége.

A gomb a kiadott habosított tej mennyiségének beállítására szolgál. Nyomja meg többször a gombot a kívánt mennyiségű kiadott habosított tej beállításához. A megfelelő számú kontroll-lámpa kigyullad: 1 kontroll-lámpa = kevés habosított tej; 2 kontroll-lámpa = közepes mennyiségű habosított tej; 3 kontroll-lámpa = nagy mennyiségű habosított tej.

4. A kávé/forró víz hőmérsékletének beállítása

A kávéfőzőn beállítható a kifolyó kávé/forró víz hőmérséklete.

A hőmérséklet módosítására a gomb szolgál. Nyomja meg többször a gombot a kiadott kávé/forró víz hőmérsékletének beállításához. A megfelelő számú kontroll-lámpa kigyullad: 1 kontroll-lámpa = alacsony hőmérséklet; 2 kontroll-lámpa = közepes hőmérséklet; 3 kontroll-lámpa = magas hőmérséklet.

Egyedi ital felhasználói beállításai

A kávéfőző lehetővé teszi az éppen elkészítendő ital beállításainak módosítását. Ez azonban nem érinti a teljes kávéfőző beállításait, csak a kiválasztott italt.

1. Tartsa lenyomva a kiválasztott ital gombját, amíg meg nem szólal a figyelmeztető hang.
2. Villogni kezd az ital egyedi beállítását lehetővé tevő gombok kontroll-lámpája (pl. espresso kávé esetén a gomb kontroll-lámpája villog; cappuccino vagy latté macchiato esetén a és a gomb kontroll-lámpája villog).
3. Röviden nyomja meg a kiválasztott ital gombját.
4. Megkezdődik a kávé készítése.
5. Amint a kívánt mennyiségű kávé kifolyik a csészébe, nyomja meg a gombot. A beállítás automatikusan mentésre kerül a memóriába.
6. Cappuccino vagy latté macchiato készítése esetén ezt követően megkezdődik a tej habosítása. Amint a kívánt mennyiségű tej kifolyik a csészébe, nyomja meg a gombot. A beállítás automatikusan mentésre kerül a memóriába.



Mejegyzés:

Ha törölni szeretné a beállítást (a kávéfőzés megkezdése előtt), nyomja meg hosszan a kiválasztott ital gombját.

3. A megerősítéshez, mentéshez és visszalépéshez nyomja meg hosszan a gombot.

A gyári beállítások visszaállítása

Ha vissza akarja állítani az eredeti gyári beállításokat és törölni akarja saját beállításait, végezze el a gyári beállítások visszaállítását.

Nyomja meg hosszan a gombot, majd nyomja meg hosszan a **Coffee** gombot. Megszólal egy figyelmeztető hangjelzés, és a kávéfőző kikapcsol.

A belső kör ürítése

Akkor használja a belső kör ürítési funkcióját, ha a kávéfőzőt hosszabb ideig nem fogja használni, hogy elkerülje a körben lévő víz megromlását és a nem kívánt mikroorganizmusok és szagok képződését.

1. Helyezzen egy csészét a kávéadagoló alá. Irányítsa a gőzfúvókát a csészébe.
2. Nyomja meg hosszan a gombot.
3. Nyomja meg hosszan az **Espresso** gombot, amíg a kontroll-lámpája el nem kezd villogni.
4. Vegye ki a víztartályt a kávéfőzőből, a villogni kezd.
5. Nyomja meg ismét az **Espresso** gombot, és elindul a belső kör ürítési funkciója. A gőzfúvóka köréből és a kávékifolyóból származó víz kiürül.
6. Amint a funkció befejeződött, megszólal egy figyelmeztető hangjelzés, és a kávéfőző kikapcsol.



Mejegyzés:

A belső kör ürítése közben a szivattyú hangja hallható. Ez normális jelenség.

TISZTÍTÁS ÉS KARBANTARTÁS

Tisztítás előtt húzza ki a tápkábel csatlakozóját a hálózati aljzatról, és várja meg, míg a készülék teljesen kihűl.



Figyelem:

A készülék egyetlen részének tisztításához se használjon súrolószert, higítót stb., amelyek felsérthetik a készülék felületét. A készülék egyetlen alkatrésze sem mosható mosogatógépben.



Figyelem:

Az áramütés veszélyének elkerülése érdekében ne tegye a készüléket, a tápkábelt vagy a hálózati csatlakozódugót vízbe vagy más folyadékba.

KIEGÉSZÍTŐ FUNKCIÓK

A kávéfőző automatikus kikapcsolása

Állítsa be azt a tétlenségi időtartamot, amelynek eltelte után a kávéfőző kikapcsol. Az automatikus kikapcsolás az áram megtakarítására szolgál.

1. Tartsa lenyomva a gombot, majd ismételten nyomja meg a gombot az automatikus kikapcsolási idő beállításához.
2. A gomb minden megnyomására kontroll-lámpák gyulladnak ki: 1 kontroll-lámpa = automatikus kikapcsolás 15 perc tétlenség után; 2 kontroll-lámpa = automatikus kikapcsolás 45 perc tétlenség után; 3 kontroll-lámpa = automatikus kikapcsolás 90 perc tétlenség után.
3. A megerősítéshez, mentéshez és visszatéréshez nyomja meg hosszan a gombot.

Energiatekarékos üzemmód beállítása

A készülék energiatekarékos üzemmódba állítható, melyben nagyobb energiamegtakarítás érhető el.

1. Nyomja meg hosszan a gombot.
2. Nyomja meg többször az **Americano** gombot az energiatekarékos beállítás be-/kikapcsolásához. Ha az **Americano** gomb jelzőfénye világít, az energiatekarékos mód be van kapcsolva, ha a jelzőfénye nem világít, az energiatekarékos mód ki van kapcsolva.

A vízsűrő cseréje

Amikor a gomb kontroll-lámpája pirosan villog, ki kell cserélni a vízsűrőt. Ez általában a használati idejének lejártá után következik be (körülbelül 80 l víz átiszürése után).

A vízsűrő cseréjekor kövesse „A vízsűrő felszerelése és aktiválása (választható)” című részt, de az új vízsűrő behelyezése előtt távolítsa el a régi.

MINDENNAPI TISZTÍTÁS ÉS KARBANTARTÁS

Az időben elvégzett tisztítás és karbantartás a készülék megfelelő működése és hosszú élettartama érdekében nagyon fontos.

A készüléket tisztítás előtt kapcsolja ki, a tápkábelt húzza ki a hálózati aljzatról, és várja meg, míg teljesen kihűl.

Cseptálca és kávézacc-tartály

- Óvatosan húzza ki a cseptálcát a kávéfőzőből. Távolítsa el a rácsot és a kávézacc-tartályt. Óvatosan helyezze a cseptálcát a mosogató fölé, és vegye le a fedelét.
- Öntse a cseptálca tartalmát a mosogatóba.

- A kávézacc-tartályt a háztartási hulladék közé vagy a komposztba ürítse ki.
- Mossa ki tiszta vízzel a csepptálcát, annak fedelét, a rácsot és a kávézacc-tartályt, majd megfelelően szárítsa meg.



Figyelem:

A tálcá kezeléskor legyen különösen óvatos, hogy ne sérüljön meg. Forró vizet tartalmazhat.

- Helyezze a fedelet a csepptálcára, helyezze be a rácsot a fedél szabad helyére, és helyezze a kávézacc-tartályt a fedélre.
- Helyezze vissza az összeszerelt csepptálcát a kávéfőzőbe.

A csepptálcá telítettségének jelzése

A csepptálcá úszóval van felszerelve, amely jelzi, ha a csepptálcá megtelt. Amikor a víz eléri a maximális szintet, az úszó a rácson lévő lyukon keresztül kibújik. Ebben az esetben a csepptálcát ki kell üríteni, nehogy víz szivárogjon ki a tálcából.

Megtelt kávézacc-tartályra figyelmeztető kontroll-lámpa

Ha a kávéfőző működése közben kigyullad a  kontroll-lámpa, akkor a kávézacc-tartály megtelt, és ki kell üríteni.

Víztartály

Vegye ki a vízartályt, öblítse ki tiszta vízzel, egy kevés semleges mosogatószerrel. Ezután alaposan öblítse ki tiszta vízzel, szárítsa meg és tegye vissza a helyére.

Kávékifolyó

Puha, enyhén nedves szivaccsal törölje le a kávékifolyót, majd törölje szárazra egy tiszta ronggyal.

Tejtartó edény

Annak érdekében, hogy elkerülje a tej lerakódását és kellemetlen szag kialakulását, minden használat után meg kell tisztítani az edényt.

1. A fej alá tegyen egy tálat.
2. A tejadagoló fűvókát irányítsa a tábla.
3. Nyomja meg a **Frother Clean** gombot. A tejhabosító rendszer tisztítása megkezdődik, és a forró víz gőz kíséretében távozik a tejadagoló fűvókán keresztül.
4. Várja meg, amíg a kávéfőző befejezi a tisztítást.
5. Vegye ki a tejtartó edényt a kávéfőzőből.
6. Távolítsa el a tejtartó edény fedelét (**E1** ábra).
7. A tejadagoló fűvókát fordítsa felfelé (**E2** ábra), és vegye ki (**E3** ábra).
8. Távolítsa el a gumi csatlakozót (**E4** ábra).
9. Az óramutató járásával ellentétes irányba forgatva húzza ki a gőzfűvókákat (**E5** ábra).
10. Oldja ki a tartály alján található reteszt, és vegye ki a tejtartó edényt a tartóból (**E6** ábra).
11. Csavarozza szét a gőzfűvókát (**E7** ábra).
12. Minden alkatrészt mosson el meleg vízben egy kevés mosogatószerrel. Öblítse le tiszta vízzel és törölje szárazra.
13. Tisztítsa meg a gőzfűvóka végén lévő kis nyílást egy vékony tárgygal (pl. tűvel). Fontos, hogy a nyílást tisztán tartsa, különben az egész tejhabosító rendszer megsérülhet.
14. Szerelje össze a tejtartó edényt a szétszerelés fordított sorrendjében, és tegye vissza a kávéfőzőbe.











A kávéfőző külső felülete

A készülék külső felületének tisztításához tiszta, enyhén nedves textíliát használjon. Ezután töröljön mindent megfelelően szárazra.

A GŐZÖLÖRENDSZER TISZTÍTÁSA



A kávéfőző használata során a kávészemekből és az örölt kávéból származó olaj szennyezheti a gőzölőrendszert és a belső csöveket, amelyek idővel eltömíthetik ezeket az alkatrészeket, és hibás működést okozhatnak. A gőzölőrendszer és a belső csövek szennyezésének és esetleges eldugulásának megelőzése érdekében a kávéfőző belső számlálóval rendelkezik, és minden 230 csésze elkészített kávé után kigyullad a  gomb kontroll-lámpája. Ez figyelmeztet, hogy a gőzölőrendszer meg kell tisztítani.

A gőzölőrendszer tisztításához használjon Espresso típusú kávéfőzőkhöz való zsíroló tablettákat, amelyek általánosan elérhetőek a kereskedelmi hálózatban.

1. Amikor a  gomb kontroll-lámpája kigyullad, nyomja meg és kb. 3 másodpercig tartsa lenyomva a  gombot, amíg a kontroll-lámpa villogni nem kezd.
2. Ezután kigyullad a  figyelmeztető kontroll-lámpa, és a  gomb kontroll-lámpája kiálszik.
3. Győződjön meg róla, hogy a csepptálcá és a kávézacc-tartály üres. Szükség esetén ürítse ki.
4. Nyomja meg röviden a  gombot, és a  gomb kontroll-lámpája villogni kezd.
5. A kávéfőzőből vez folyik.
6. Amikor a víz folyása véget ér, kigyullad az  ikon. Az öröltkávé-tartályba helyezze be a zsírtalanító tablettát.
7. Nyomja meg röviden a  gombot, és a  gomb kontroll-lámpája villogni kezd. Megkezdődik a gőzölőrendszer tisztítási folyamata. Várja meg, amíg a kávéfőző befejezi a tisztítást.
8. Amikor a  figyelmeztető kontroll-lámpa kigyullad, ürítse ki a csepptálcát, és a kávéfőző készenléti üzemmódba kapcsol.
9. A fenti utasításoknak megfelelően tisztítsa meg a csepptálcát, és tegye vissza a kávéfőzőbe.





Megjegyzés:

Ha ki szeretné tisztítani a gőzölőrendszert, mielőtt a  gomb kontroll-lámpája kigyulladna, nyomja meg és tartsa 3 másodpercig lenyomva a  gombot.





A gőzölőegység gyors átöblítése





A beépített gőzölőegységet gyorsan átöblítheti, hogy eltávolítsa a benne lerakódott kávémaradványokat és a kávészemekből származó olajat. A kávéfőző használatának gyakoriságától függően javasolt a gőzölőegységet legalább havonta egyszer kézzel átöblíteni. Ha rendszeresen nagyobb mértékben használja, vagy ha hosszabb ideig nem használta a kávéfőzőt, gyakrabban öblítse ki a gőzölőegységet.

1. A fej alá tegyen be egy nagyobb bögrét vagy tálat.
2. Nyomja meg és kb. 3 másodpercig tartsa lenyomva a  gombot, amíg az  ikon melletti kontroll-lámpa kigyullad.
3. Nyomja meg a **Coffee** gombot, és a kávéfőző megkezdí a kávéfőzést anélkül, hogy örölt kávé lenne benne.
4. A bögrébe/tábla csak víz folyik. Hagyja, hogy a kávéfőző befejezze a főzést.
5. Szükség esetén ismételje meg a 3. lépést a gőzölőegység alapos átöblítése érdekében.
6. Öntse ki a vizet a bögréből/tálból.
7. Nyomogassa röviden a  gombot a szükséges öröltkávé-mennyiség (a főzött kávéintenzitása) beállításához.

VÍZKÖMMENTESÍTÉS

A kávéfőző használatá során a belső körben lerakódhatnak a vízben lévő ásványi anyagok. Ez természetes folyamat. Ezért rendszeresen vízkömentesíteni kell. A lerakódott ásványi anyagok negatívan befolyásolhatják a kávé ízét. Ezért, amikor a  gomb kontroll-lámpája kigyullad, el kell végezni a vízkömentesítési folyamatot. Csak Espresso típusú kávéfőzőkhöz való vízköoldót használjon, és kövesse a vízköoldó kísérő dokumentációjában található utasításokat. Ne használjon ecetet, citromsavat vagy más anyagot a kávéfőző vízkömentesítésére.

1. Nyomja meg hosszan a  gombot, és a gomb kontroll-lámpája villogni kezd. Ezzel egyidejűleg kigyullad a  figyelmeztető kontroll-lámpa, jelezve, hogy el kell távolítani a vízszűrőt, ha van, és a vízartályt meg kell tölteni vízzel és vízköoldó szerrel.
2. Ezután kigyullad a  figyelmeztető kontroll-lámpa, vegye ki a csepptálcát, öntse ki belőle a vizet, és tegye vissza a kávéfőzőbe.
3. A  gomb kontroll-lámpája kigyullad. Nyomja meg a  gombot, és a vízkömentesítő folyamat elindul.

- Ha a vízkömentesítési folyamat során a  figyelmeztető kontroll-lámpa kigyullad, ürítse ki a cseptálcát, és tegye vissza.
- Amikor a  figyelmeztető kontroll-lámpa kigyullad, vegye ki a vizes tartályt, ürítse ki, majd töltsen fel tiszta vízzel. Tegye vissza a tartályt a kávéfőzőbe.
- Nyomja meg újra a  gombot, és a belső kör átmosódik, hogy eltávolítsa a maradék vízköoldó szert és a szennyeződések.
- Öblítés után a  figyelmeztető kontroll-lámpa kigyullad, ürítse ki a cseptálcát, és tegye vissza.
- A vízkömentesítési folyamat ezzel befejeződött, és a kávéfőző ismét használható.





Figyelem:

A kávéfőzőből forró víz folyik. A cseptálcá kezeléskor legyen különösen óvatos, nehogy megégesse magát.



Megjegyzés:

Ha szeretné a kávéfőzőt vízkömentesíteni, mielőtt a  gomb kontroll-lámpája kigyulladna, nyomja meg hosszan a  gombot.

Tárolás

- Ha a készüléket hosszabb ideig nem kívánja használni, húzza ki a tápkábelt a hálózati aljzathoz, várja meg, míg a készülék kihűl, majd a fent leírt utasítások szerint tisztítsa meg.
- Mielőtt elteszi, előtt győződjön meg róla, hogy a készülék és tartozékai tiszták és szárazak.
- A készüléket száraz, tiszta és jól szellőző helyen tárolja, ahol nincs kitéve szélsőséges hőmérsékletnek, és ahol gyermekek vagy háziállatok nem férhetnek hozzá.

HIBAELHÁRÍTÁS





Probléma	Ok	Megoldás
Habosítás közben tej spriccel a tartályból.	A tartályban kevés a tej. A tejtartó edény habosító rendszere eltömődött. A tejtartó edény nincs megfelelően behelyezve a kávéfőzőbe.	Adjon hozzá tejet. Tisztítsa meg a tejtartó edényt. Vegye ki a tartályt, és tegye vissza a kávéfőzőbe.
A habosított tej mennyisége nagyon kevés, vagy egyáltalán nincs.	A belső kört eltömte a vízkő.	Végezze el a vízkömentesítési folyamatot.
A kávézacc-tartályt nem lehet eltávolítani a cseptálcával együtt; vagy nem lehet behelyezni a kávézacc-tartályt tartalmazó cseptálcát a kávéfőzőbe.	A kávéfőzőben lévő gőzölögység és a kávézacc-tartály érintkezik és blokkolja egymást.	Kézzel vegye ki a kávézacc-tartályt, majd helyezze be a különálló cseptálcát. Kapcsolja be a kávéfőzőt, és várja meg, amíg felmelegszik. Vegye ki a cseptálcát, és tegye rá a kávézacc-tartályt. Tegye vissza a kávéfőzőbe.

A kávé nem folyik ki vagy csak csöpög.	A kávé túl finomra van őrölve.	Módosítsa az őrlés finomságát.
	A gőzölögrendszer eltömődött.	Hajtsa végre a gőzölögrendszer tisztítását.
	A kávékifolyó eltömődött.	Tisztítsa meg a kávékifolyót.
	A belső kört eltömte a vízkő.	Végezze el a vízkömentesítési folyamatot.
Minden figyelmeztető kontroll-lámpa villog.	A kávéfőző meghibásodott	Kapcsolja ki a kávéfőzőt és húzza ki az elektromos hálózathoz. Várjon egy pillanattig, mielőtt újra bekapcsolja. Ha a gond tartósan fennáll, forduljon hivatalos szervizhez.



Megjegyzés:

Ha a probléma nem szerepel a táblázatban, vagy a továbbra is fennáll, kapcsolja ki a gépet, húzza ki az áramforrásból, és forduljon szakszervizhez.

Figyelmeztető kontroll-lámpa	Jelentés	Megoldás
	Üres vizes tartály kontroll-lámpa	Töltsön vizet a vizes tartályba.
	Megtelt kávézacc-tartály kontroll-lámpa	Ürítse ki a kávézacc-tartályt.
	Üres szemeskávé-tartály kontroll-lámpa	Tegyen szemes kávé a tartályba.
	Helytelenül behelyezett tejtartó edény kontroll-lámpa	Vegye ki a tejtartó edényt, majd újra helyezze be.

MŰSZAKI ADATOK

Névleges feszültség tartomány 220–240 V-
 Névleges frekvencia..... 50/60 Hz
 Névleges teljesítmény..... 1400 W
 Zajszint <65 dB(A)

A készülék deklarált zajszintje <65 dB(A), ami A akusztikai teljesítményszintnek felel meg az 1 pW akusztikai referenciatejelítésményhez viszonyítva.

A szöveg és a műszaki paraméterek megváltoztatásának joga fenntartva.

A HASZNÁLT CSOMAGOLÓANYAGOKRA VONATKOZÓ UTASÍTÁSOK ÉS TÁJÉKOZTATÓ

A használt csomagolóanyagot az önkormányzat által kijelölt hulladékgyűjtő helyen adja le.

HASZNÁLT ELEKTROMOS ÉS ELEKTRONIKUS KÉSZÜLÉKEK ÁRTALMATLANÍTÁSA



Ez a jelzés a terméken vagy a kísérő dokumentációban azt jelzi, hogy az elektromos vagy elektronikus termék nem dobható háztartási hulladék közé. A megfelelő ártalmatlanításhoz és újrafelhasználáshoz az ilyen terméket adja le a kijelölt gyűjtőhelyeken. Az EU országokban, illetve más európai országokban a használt termékeket azonos új termék vásárlása esetén az eladás helyén is le lehet adni. A termék megfelelő módon történő ártalmatlanításával segít megőrizni az értékes természeti erőforrásokat, és hozzájárul a nem megfelelő hulladék-megsemmisítés által okozott esetleges negatív környezeti és egészségügyi hatások megelőzéséhez.

A további részletekről a helyi önkormányzati hivatal vagy a legközelebbi hulladékgyűjtő hely ad tájékoztatást. Ezen hulladékfajta nem megfelelő ártalmatlanítása a nemzeti előírásokkal összhangban bírsággal sújtható.

Az Európai Unió országaiban működő vállalkozások számára

Ha elektromos vagy elektronikus berendezést kíván megsemmisíteni, erre vonatkozóan kérjen információkat a termék eladójától vagy forgalmazójától.

Ártalmatlanítás az Európai Unió kívüli országokban

Ez a jelzés az Európai Unióban érvényes. Ha ezt a terméket ártalmatlanítani kívánja, a szükséges tájékoztatásért forduljon a termék eladójához vagy a helyi önkormányzat illetékes osztályához.



Ez a termék teljesíti a rá vonatkozó EU irányelvek minden követelményét.

